



# Termovizní monokulár Řada LYNX 2.0

Uživatelská příručka V5.5.72 202312



Kontaktujte nás

## OBSAH

<b>1</b>	<b>Přehled .....</b>	<b>1</b>
1.1	Hlavní funkce .....	1
1.2	Vzhled .....	1
<b>2</b>	<b>Příprava .....</b>	<b>5</b>
2.1	Vkládání baterií .....	5
2.1.1	Pokyny týkající se baterií .....	5
2.1.2	Vložení baterií .....	5
2.2	Zapojení kabelů .....	6
2.3	Zapnutí/vypnutí .....	6
2.4	Automatické vypnutí obrazovky .....	7
2.5	Popis nabídky .....	8
2.6	Připojení aplikace .....	8
2.7	Stav firmwaru .....	9
2.7.1	Kontrola stavu firmwaru .....	9
2.7.2	Upgrade zařízení .....	10
<b>3</b>	<b>Nastavení obrazu .....</b>	<b>12</b>
3.1	Nastavení regulátoru dioptrií .....	12
3.2	Nastavení zaostření .....	12
3.3	Nastavení jasu .....	13
3.4	Nastavení kontrastu .....	13
3.5	Nastavení tónu .....	13
3.6	Nastavení ostrosti .....	14
3.7	Výběr scény .....	14
3.8	Nastavení palet .....	15
3.9	Nastavení režimu obrazu v obraze .....	17
3.10	Upravte digitální zvětšení .....	17
3.11	Korekce rovného pole .....	18
3.12	Oprava chybného pixelu .....	18
<b>4</b>	<b>Měření vzdálenosti .....</b>	<b>20</b>
<b>5</b>	<b>Obecné nastavení .....</b>	<b>22</b>
5.1	Nastavení OSD .....	22
5.2	Nastavení loga značky .....	22
5.3	Prevence spálení .....	23
5.4	Pořizování snímků a videí .....	23
5.4.1	Zachycení snímku .....	23
5.4.2	Nastavení zvuku .....	23

# Návod k obsluze termovizního monokuláru

---

5.4.3	Nahrávání videa .....	24
5.5	Sledování tepla.....	24
5.6	Exportování souborů.....	25
5.6.1	Exportování souborů přes aplikaci HIKMICRO Sight.....	25
5.6.2	Exportování souborů přes počítač .....	26
<b>6</b>	<b>Nastavení systému .....</b>	<b>28</b>
6.1	Úprava data.....	28
6.2	Synchronizace času.....	28
6.3	Nastavení jazyka.....	28
6.4	Nastavení jednotky .....	29
6.5	Výstup CVBS .....	29
6.6	Zobrazení informací o zařízení.....	30
6.7	Obnovení zařízení .....	30
<b>7</b>	<b>Časté otázky.....</b>	<b>31</b>
7.1	Proč signalizace nabití nesprávně bliká?.....	31
7.2	Proč signalizace napájení vypnuta?.....	31
7.3	Obraz není zřetelný, jak ho upravit? .....	31
7.4	Pořizování snímků nebo nahrávání se nedaří. Co je za problém? .....	31
7.5	Proč počítač nedokáže zařízení rozpoznat? .....	31

# 1 Přehled

Termovizní monokulár HIKMICRO LYNX 2.0 je vybaven výkonným infračerveným detektorem a displejem OLED s rozlišením 1024 x 768. Vysoká tepelná citlivost méně než 20 mK NETD zajišťuje dokonalou kvalitu obrazu a rozpoznání detailů i v těch nejnáročnějších povětrnostních podmínkách. Lze jej použít především při lovu v lese a na poli, při pozorování ptáků, hledání zvířat a záchranných akcích.

## 1.1 Hlavní funkce

- **Sledování tepla:** Zařízení dokáže ve scéně detekovat nejvyšší teplotu a označit bod. Tato funkce se liší v závislosti na různých modelech kamer.
- **Automatické vypnutí obrazovky:** Funkce umožňuje zařízení přejít do pohotovostního režimu nebo se probudit se změnou úhlu. Funkce ztmaví obrazovku, aby se ušetřila energie a prodloužila doba provozu na baterii.
- **Video a snímek:** Vestavěný paměťový modul podporuje nahrávání videa a pořizování snímků.
- **Připojení aplikace:** Zařízení dokáže zachycovat snímky a zaznamenávat videa a po připojení k telefonu přes hotspot umožňuje nastavování parametrů pomocí aplikace HIKMICRO Sight.

## 1.2 Vzhled



### Poznámka

- Vzhled se může u různých modelů lišit. Jako referenci použijte skutečný výrobek.
  - Obrázky v této příručce slouží pouze k ilustraci. Jako referenci použijte skutečný výrobek.
-

## Návod k obsluze termovizního monokuláru

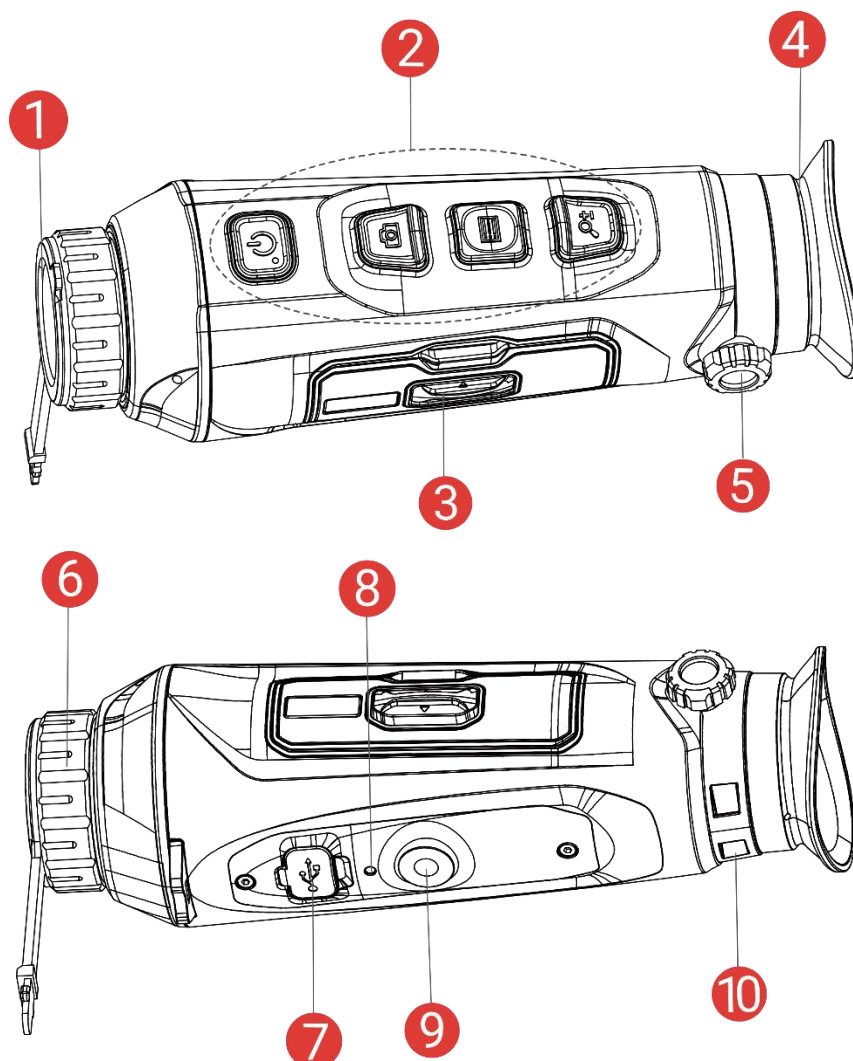

Obrázek 1-1 Vzhled

Tabulka 1-1 Popis tlačítek a součástí



Č.	Součást	Popis
1	Krytka objektivu	Slouží k ochraně objektivu.
2	Tlačítka	Slouží k nastavení funkcí a parametrů.
3	Prostor pro baterie	Sem se vkládá baterie.
4	Okulár	Díl umístěný nejbliže k oku k zobrazení cíle.
5	Regulátor dioptrií	Slouží k nastavení dioptrií.
6	Zaostřovací kroužek	Upravte zaostření a vyhledejte jasné cíle.
7	Konektor typu C	Slouží k napájení zařízení nebo přenosu dat pomocí kabelu typu C.

## Návod k obsluze termovizního monokuláru

8	Indikátor nabíjení	Zjistěte stav nabíjení zařízení. <ul style="list-style-type: none"> <li>• Bliká červená a zelená: Došlo k chybě.</li> <li>• Svítí červená: Nabíjení.</li> <li>• Trvale zelená: Plně nabit.</li> </ul>
9	Držák na stativ	Slouží k připevnění stativu.
10	Otvor pro poutko na zápěstí	Slouží k připevnění poutka na zápěstí.

### Popis tlačítka

Tabulka 1-2 Popis tlačítka

Ikona	Tlačítko	Funkce
	Napájení	<ul style="list-style-type: none"> <li>• Stisknutí: Pohotovostní režim/probuzení zařízení.</li> <li>• Podržení: Zapnutí/vypnutí.</li> </ul>
	Snímání	<p>Režim bez nabídky:</p> <ul style="list-style-type: none"> <li>• Stisknutí: Slouží k zachycení snímků.</li> <li>• Podržení: Slouží ke spuštění/ukončení nahrávání videa.</li> </ul> <p>Režim nabídky: Stisknutím tlačítka se posunete nahoru.</p>
	Režim	<p>Režim bez nabídky:</p> <ul style="list-style-type: none"> <li>• Stisknutí: Přepnutí palet.</li> <li>• Podržení: Otevřete nabídku.</li> </ul> <p>Režim nabídky:</p> <ul style="list-style-type: none"> <li>• Stisknutí: Slouží k potvrzení nebo nastavení parametrů.</li> <li>• Podržení: Uložení a ukončení nabídky.</li> </ul>
	Zoom	<p>Režim bez nabídky:</p> <ul style="list-style-type: none"> <li>• Stisknutí: Přepnutí digitálního zoomu.</li> <li>• Podržení: Slouží ke korekci nejednotnosti displeje (FFC).</li> </ul> <p>Režim nabídky: Stisknutím tlačítka se posunete dolů.</p>



### Poznámka

- Když je zařízení zapnuté, svítí indikátor napájení nepřerušovaně červeně.
  - Pokud je povolena funkce automatického vypnutí obrazovky a stisknutím  přejdete do pohotovostního režimu, můžete zařízení také naklonit nebo otočit, aby se probudilo. Viz **Automatické vypnutí obrazovky**, kde je podrobně popsáno ovládání.
-

## 2 Příprava

### 2.1 Vkládání baterií

#### 2.1.1 Pokyny týkající se baterií

- Pokud zařízení nebudete delší dobu používat, externí baterii z něj vyjměte.
- Typ externí dobíjecí baterie je 18650 a velikost baterie by měla být 19 mm x 70 mm. Jmenovité napětí je 3,6 V stejn. a kapacita baterie je 3 200 mAh.
- Pokud dojde ke znečištění přihrádky na baterii, otřete závitů pomocí čistého hadříku, aby byla zajištěna lepší vodivost.

#### 2.1.2 Vložení baterií

Vložte baterie do prostoru pro baterie.

##### **Kroky**

1. Podle uvedené šipky vysuňte zámek krytu prostoru pro baterii.

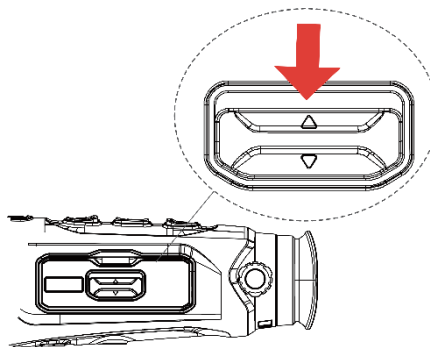

Obrázek 2-1 Odjištění krytu

2. Otevřete kryt a vložte do prostoru pro baterii novou baterii tak, jak ukazuje kladná a záporná značka.

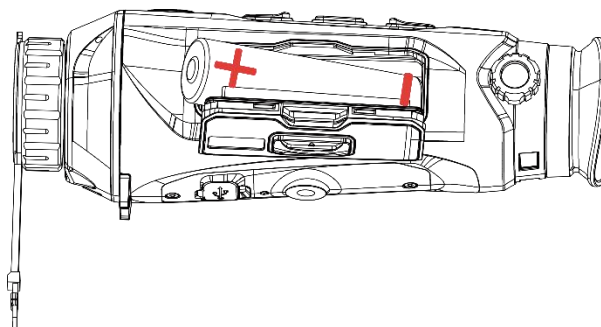

Obrázek 2-2 Vložení baterie

3. Zavřete kryt prostoru pro baterie a zamkněte jej.



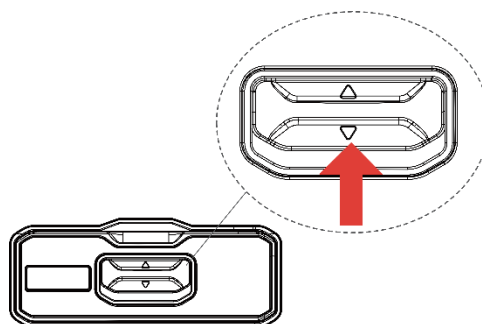

Obrázek 2-3 Zavření krytu

## 2.2 Zapojení kabelů

### Než začnete

Ujistěte se, že je v zařízení nainstalována baterie.

K napájení zařízení připojte zařízení a napájecí adaptér pomocí kabelu typu C. Případně připojte zařízení a počítač k exportu souborů.

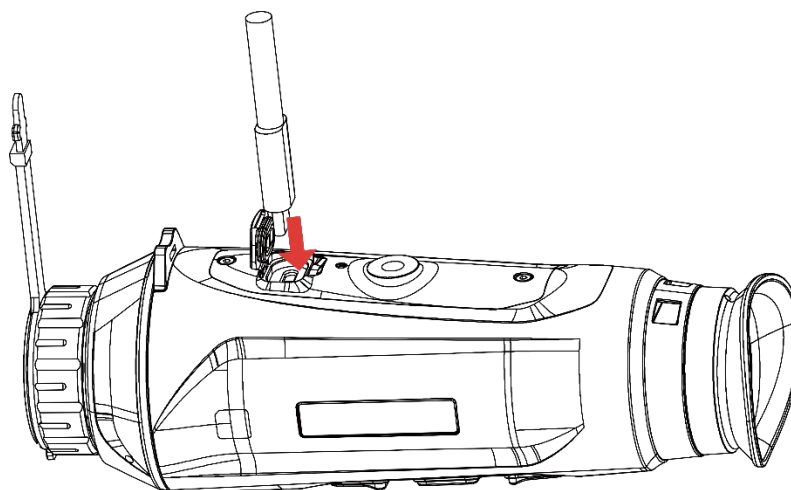

Obrázek 2-4 Zapojení kabelů



### Poznámka

- Před prvním použitím nabíjejte zařízení po dobu více než 6 hodin.
  - Baterii můžete nabít i pomocí nabíječky baterií.
  - Teplota při nabíjení by měla být v rozsahu 0 °C až 45 °C.
- 

## 2.3 Zapnutí/vypnutí

### Zapnutí

Pokud je zařízení připojené kabelem nebo je baterie dostatečně nabitá, podržením tlačítka  zapnete zařízení.

### Vypnutí

Pokud je zařízení zapnuté, vypnete ho podržením tlačítka .



#### Poznámka











- Při vypínání zařízení se zobrazí odpočítávání vypnutí. Stisknutím jakéhokoli tlačítka můžete odpočítávání přerušit a zrušit vypnutí.
- Automatické vypnutí při slabých bateriích zrušit nelze.

---

### Automatické vypínání



Můžete nastavit čas automatického vypnutí zařízení.

#### Kroky

1. Podržením tlačítka  zobrazte nabídku.
2. Přejděte k nabídce  **Pokročilá nastavení** a vyberte položku  **Obecná nastavení**.
3. Stisknutím tlačítka  nebo  vyberte ikonu  a stisknutím tlačítka  přejděte do rozhraní konfigurace.
4. Stisknutím tlačítka  nebo  vyberte podle potřeby čas automatického vypnutí a stisknutím tlačítka  volbu potvrďte.
5. Podržením tlačítka  uložte nastavení a ukončete nabídku.



#### Poznámka

- Viz ikona baterie se stavem baterie.  znamená, že baterie je plně nabitá,  znamená, že baterie je vybitá a  znamená, že nabíjení baterie je abnormální.
- Když se zobrazí poznámka o slabém nabití, baterie nabijte.
- K automatickému vypnutí dojde pouze v případě, že zařízení přejde do pohotovostního režimu a zároveň není připojené k aplikaci HIKMICRO Sight.
- Odpočítávání času automatického vypnutí se znovu spustí, jakmile zařízení znovu přejde do pohotovostního režimu nebo jakmile se restartuje.

## 2.4









### Automatické vypnutí obrazovky

Funkce automatického vypnutí obrazovky ztmaví obrazovku, čímž šetří energii a prodlužuje dobu provozu na baterii.

#### Kroky

## Návod k obsluze termovizního monokuláru

---

1. Povolení automatického vypnutí obrazovky.
  - 1) Podržením tlačítka  zobrazte nabídku.
  - 2) Jděte na  **Pokročilá nastavení** a stiskněte  nebo  pro výběr .
  - 3) Stiskněte  pro povolení automatického vypnutí obrazovky.
  - 4) Podržením tlačítka  uložte nastavení a ukončete nabídku.
2. Když je displej zapnutý, můžete do pohotovostního režimu přejít jedním z následujících způsobů:
  - Nakloňte zařízení směrem dolů o více než 70°.
  - Otočte zařízení do vodorovné polohy o více než 75°.
  - Nechte zařízení v klidu a 5 minut s ním nehýbejte.
3. Při vypnutém displeji můžete zařízení probudit jedním z následujících způsobů:
  - Nakloňte zařízení směrem dolů od 0° do 60° nebo nahoru .
  - Otočte zařízení ve vodorovném směru od 0° do 75° .
  - Stiskněte  pro probuzení zařízení.

## 2.5 Popis nabídky

V rozhraní živého náhledu podržte  pro zobrazení nabídky.

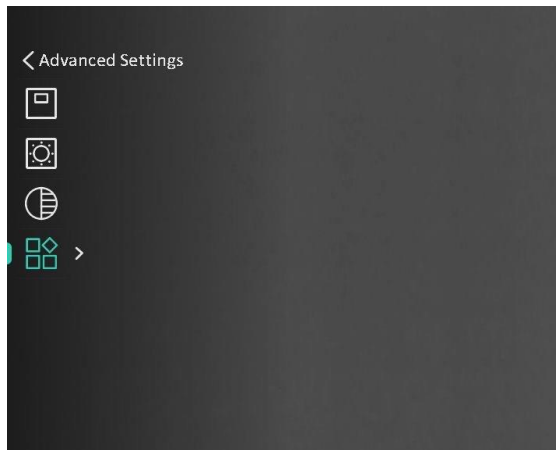

Obrázek 2-5 Popis nabídky

## 2.6 Připojení aplikace

Pomocí hotspotu připojte zařízení k aplikaci HIKMICRO Sight. Můžete pak na telefonu pořizovat snímky, nahrávat videa nebo konfigurovat parametry.

## Návod k obsluze termovizního monokuláru

---

### Kroky









1. Chcete-li aplikaci HIKMICRO Sight stáhnout, vyhledejte ji v obchodech App Store (systémy iOS) nebo Google Play™ (systémy Android). Můžete ji také stáhnout a nainstalovat naskenováním kódu QR.



Systém Android



Systém iOS

2. Podržením tlačítka  zobrazte nabídku.
3. Jděte na  **Pokročilá nastavení** a stiskněte  nebo  pro výběr .
4. Stisknutím tlačítka  přejděte k rozhraní nastavení.
5. Stisknutím tlačítka  nebo  vyberte možnost **Hotspot**. Funkce hotspotu je zapnutá.
6. Zapněte síť WLAN telefonu a připojte ji k hotspotu.
  - Název hotspotu: HIKMICRO\_sériové číslo
  - Heslo hotspotu: sériové číslo
7. Otevřete aplikaci a připojte telefon k zařízení. Na telefonu si můžete zobrazit rozhraní zařízení.



### Poznámka

- Zařízení se nemůže připojit k aplikaci, pokud zadáte několikrát chybné heslo. Informace o resetování zařízení a opětovném připojení aplikace viz část **Obnovení zařízení**.
  - Zařízení by mělo být při prvním použití aktivováno. Výchozí heslo je po aktivaci nutné změnit.
- 

## 2.7 Stav firmwaru

### 2.7.1 Kontrola stavu firmwaru

#### Kroky

1. Otevřete aplikaci HIKMICRO Sight a propojte s ní zařízení.

## Návod k obsluze termovizního monokuláru

---

2. Zkontrolujte, zda se v rozhraní pro správu zařízení zobrazí výzva k aktualizaci. Pokud se nezobrazí výzva k aktualizaci, jedná se o nejnovější verzi firmwaru. V opačném případě firmware není nejnovější verze.

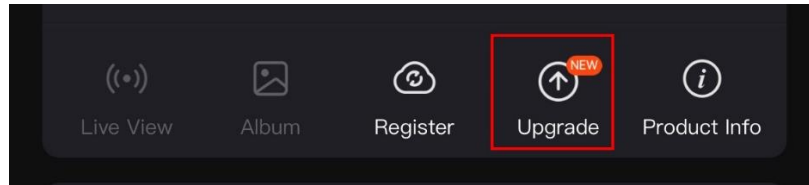

Obrázek 2-6 Kontrola stavu firmwaru

3. (Volitelné:) Pokud firmware není nejnovější verze, zařízení upgradujte. Viz kapitola **Upgrade zařízení**.

### 2.7.2 Upgrade zařízení

#### Upgrade zařízení pomocí aplikace HIKMICRO SIGHT

##### Kroky

1. Otevřete aplikaci HIKMICRO SIGHT a propojte s ní zařízení.
2. Klepnutím na výzvu k aktualizaci vstupte do rozhraní pro aktualizaci firmwaru.
3. Klepnutím na tlačítko **Upgradovat** spusťte upgrade.



##### Poznámka

Ovládání upgradování se může lišit v závislosti na aktualizacích aplikace. Jako referenci použijte skutečnou verzi aplikace.









---

#### Upgrade zařízení pomocí počítače

##### Než začnete

Nejprve získejte balíček upgradu.

##### Kroky

1. Podržením tlačítka  zobrazte nabídku.
2. Přejděte k nabídce  **Pokročilá nastavení** a vyberte položku  **Nastavení funkcí**.
3. Stisknutím tlačítka  nebo  vyberte ikonu  a stisknutím tlačítka  přejděte do rozhraní konfigurace.
4. Stiskněte  nebo  pro výběr možnosti **USB Flash disk**.
5. Propojte zařízení a počítač pomocí kabelu.

## Návod k obsluze termovizního monokuláru

---

6. Otevřete rozpoznaný disk, zkopírujte soubor upgradu a vložte jej do kořenového adresáře zařízení.
  7. Odpojte zařízení od počítače.
  8. Restartujte zařízení a zařízení se automaticky upgraduje. Proces upgradu se zobrazí v hlavním rozhraní.
- 



### **Varování**

Zajistěte, aby bylo zařízení během přenosu balíčku upgradu připojeno k počítači. V opačném případě může dojít k nežádoucí závadě upgradu, poškození firmwaru atd.

---

## 3 Nastavení obrazu

K zobrazení lepšího obrazu můžete nastavovat palety, jas, scény, FFC (korekci rovného pole) a DPC (korekci chybných pixelů).

### 3.1 Nastavení regulátoru dioptrií

Zajistěte, aby vám okulár zakrýval oko, a namiřte na cíl. Otáčejte knoflíkem regulátoru dioptrií, dokud nebudou text OSD nebo obraz zřetelné.

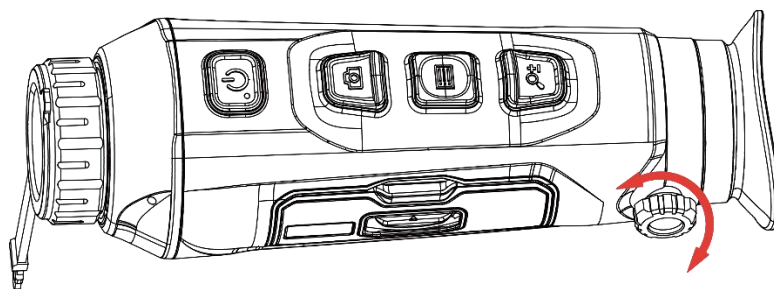

Obrázek 3-1 Nastavení regulátoru dioptrií



#### Poznámka

Při nastavování regulátoru dioptrií se NEDOTKNĚTE povrchu objektivu, abyste zabránili šmouhám na objektivu.

---

### 3.2 Nastavení zaostření

Chcete-li čočku objektivu zaostřit, mírně otočte zaostřovacím kroužkem.

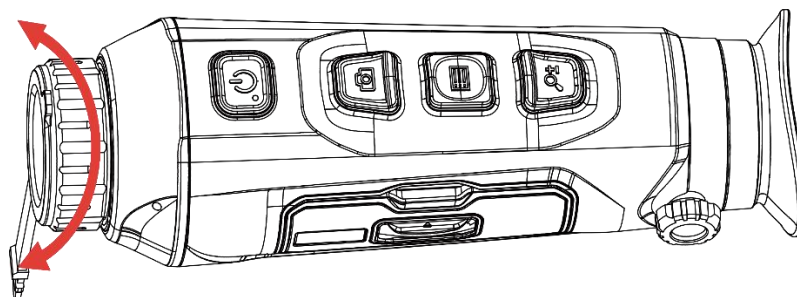

Obrázek 3-2 Nastavení zaostření











#### Poznámka

- Při zaostřování se nedotkněte povrchu objektivu, abyste zabránili šmouhám na objektivu.
  - Tato funkce se liší v závislosti na různých modelech kamer.
-

### 3.3 Nastavení jasu









Jas obrazovky můžete nastavit v nabídce.

#### Kroky

1. Podržením tlačítka  zobrazte nabídku.
2. Stisknutím tlačítka  nebo  vyberte ikonu  a stisknutím tlačítka  volbu potvrďte.
3. Stisknutím tlačítka  nebo  upravte jas obrazovky.
4. Podržením tlačítka  uložte nastavení a ukončete nabídku.









### 3.4 Nastavení kontrastu

#### Kroky

1. Podržením tlačítka  zobrazte nabídku.
2. Stisknutím tlačítka  nebo  vyberte ikonu  a stisknutím tlačítka  volbu potvrďte.
3. Stisknutím tlačítka  nebo  upravte kontrast.
4. Podržením tlačítka  uložte nastavení a ukončete nabídku.

### 3.5 Nastavení tónu

#### Kroky

1. Podržením tlačítka  zobrazte nabídku.
2. Jděte na  **Pokročilá nastavení** a stiskněte  nebo  pro výběr  .
3. Stiskněte  pro potvrzení a stiskněte  nebo  pro výběr tónu. Lze vybrat volby **Teplý** a **Studený**.
4. Podržením tlačítka  uložte nastavení a ukončete nabídku.





Teplý











Chladná

Obrázek 3-3 Nastavení tónu

## 3.6 Nastavení ostrosti

### Kroky

1. Podržením tlačítka  zobrazte nabídku.
2. Jděte na  **Pokročilá nastavení** a stiskněte  nebo  pro výběr .
3. Stiskněte  pro potvrzení a stiskněte  nebo  pro nastavení ostrosti.
4. Podržením tlačítka  uložte nastavení a ukončete nabídku.











Obrázek 3-4 Porovnání úpravy ostrosti

## 3.7 Výběr scény

Podle aktuální scény používání můžete vybrat příslušnou scénu, abyste dosáhli lepšího efektu zobrazení.

### Kroky

1. Podržením tlačítka  zobrazte nabídku.

2. Jděte na  **Pokročilá nastavení** a stiskněte  nebo  pro výběr .
3. Stisknutím tlačítka  přejděte k rozhraní nastavení.
4. Stisknutím tlačítka  nebo  přepněte scénu.
  - **Rozpoznávání:** Rozpoznávání odkazuje na režim rozpoznávání a doporučuje se v normální scéně.
  - **Džungle:** Džungle odkazuje na režim džungle a doporučuje se při lovu.
5. Podržením tlačítka  uložte nastavení a ukončete nabídku.

### 3.8 Nastavení palet

K zobrazení stejné scény s různými efekty můžete vybrat různé palety. Palety přepnete v režimu živého zobrazení stisknutím tlačítka .

#### Bílé horké

Horké části jsou v zobrazení vidět světle. Čím vyšší je teplota, tím světlejší je barva.



#### Černé horké

Horké části jsou v zobrazení vidět černě. Čím vyšší je teplota, tím tmavší je barva.



### Červené horké

Horké části jsou v zobrazení vidět červeně. Čím vyšší je teplota, tím červenější je barva.









### Prolnutí

Obraz je od vysoké teploty po nízkou zbarven od bílé, žluté, červené, růžové po fialovou.



## 3.9 Nastavení režimu obrazu v obraze

### Kroky

1. Podržením tlačítka  zobrazte nabídku.
2. Stisknutím tlačítka  nebo  vyberte ikonu .
3. Stiskněte  pro zapnutí nebo vypnutí režimu PIP. Podrobnosti se zobrazují nahoře ve středu zobrazení.
4. Podržením tlačítka  uložte nastavení a ukončete nabídku.



Obrázek 3-5 Nastavení režimu PIP



### Poznámka

Je-li funkce PIP povolena, při nastavování poměru digitálního zoomu se přibližuje a oddaluje jen zobrazení PIP.

---

## 3.10 Upravte digitální zvětšení

Pomocí této funkce můžete obraz zvětšovat a zmenšovat. Stiskněte  v rozhraní živého náhledu pro přepínání poměru digitálního zoomu mezi hodnotami 1x, 2x, 4x a 8x.

---



### Poznámka













Při přepínání poměru digitálního zoomu se v levém rozhraní zobrazuje skutečné zvětšení (skutečné zvětšení = optické zvětšení objektivu x poměr digitálního zoomu). Například optické zvětšení objektivu je 2,8x a poměr digitálního zoomu je 2x, přičemž skutečné zvětšení je 5,6x.

---

### 3.11 Korekce rovného pole

Pomocí této funkce lze opravit nejednotnost displeje.

#### Kroky

1. Podržením tlačítka  zobrazte nabídku.
2. Přejděte k nabídce  **Pokročilá nastavení** a vyberte položku  **Nastavení funkcí**.
3. Stisknutím tlačítka  nebo  vyberte ikonu  a stisknutím tlačítka  přejděte do rozhraní konfigurace.
4. Stisknutím tlačítka  nebo  přepněte režim FFC.
  - **Manuální FFC:** Podržením tlačítka  v živém zobrazení opravíte nejednotnost displeje.
  - **Autom. FFC:** Zařízení provádí korekci FFC automaticky po zapnutí kamery podle nastaveného plánu.
  - **Externí:** Nasaďte krytku objektivu a pak podržením tlačítka  v živém zobrazení opravte nejednotnost displeje.
5. Podržením tlačítka  uložte nastavení a ukončete nabídku.



#### Poznámka









Než zařízení provede automatickou korekci FFC, spustí se odpočítávání.

---

### 3.12 Oprava chybného pixelu





Zařízení může na obrazovce opravovat chybné pixely, které nefungují podle očekávání.

#### Kroky

1. Podržením tlačítka  zobrazte nabídku.
2. Přejděte k nabídce  **Pokročilá nastavení** a vyberte položku  **Nastavení funkcí**.
3. Stiskněte  nebo  pro výběr  a stiskněte  pro vstup do konfiguračního rozhraní DPC.
4. Stiskněte  pro výběr osy **X** nebo **Y**. Vyberete-li **osu X**, kurzor se pohybuje doleva a doprava, vyberete-li **osu Y**, kurzor se pohybuje nahoru a dolů.

## Návod k obsluze termovizního monokuláru

---

5. Stisknutím tlačítka  nebo  nastavte souřadnice, dokud kurzor nedosáhne na vadný pixel.
6. Dvojím stisknutím tlačítka  opravte mrtvý pixel.
7. Podržením tlačítka  uložte nastavení a ukončete nabídku.

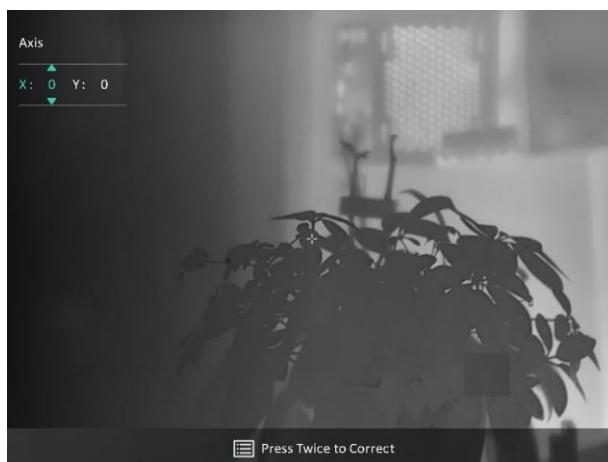

Obrázek 3-6 Oprava chybného pixelu



### Poznámka

- Vybraný chybný pixel se může zvětšit a zobrazit v pravé části rozhraní.
  - Pokud chybný pixel blokuje OSD, přesuňte na něj kurzor. Poté zařízení začne automaticky zrcadlově zobrazovat.
-















## 4 Měření vzdálenosti

Zařízení dokáže detekovat vzdálenost mezi cílem a pozorovací polohou.

### Než začnete

Při měření vzdálenosti mějte ruku nehybně a buďte ve stabilní poloze. V opačném případě by mohla být ovlivněna přesnost.

### Kroky



1. Podržením tlačítka  zobrazte nabídku.
2. Přejděte k nabídce  **Pokročilá nastavení** a stisknutím tlačítka   
nebo  vyberte ikonu . Stisknutím tlačítka  přejděte k rozhraní nastavení.
3. Nastavte parametry cíle.
  - 1) Stisknutím tlačítka  přejděte k rozhraní nastavení. Stisknutím tlačítka  nebo  vyberte cíl z možností **Jelen, Vlk šedý, Medvěd hnědý** a **Vlastní**.
  - 2) Stisknutím tlačítka  přejděte k rozhraní konfigurace výšky cíle. Stisknutím tlačítka  vyberte číslici a stisknutím tlačítka  nebo  změňte číslo.



### Poznámka

Výšku lze nastavit v rozsahu od 0,1 m do 9,0 m.

---

- 3) Podržením tlačítka  uložte nastavení a vraťte se do rozhraní měření vzdálenosti.
4. Vyrovnajte střed horní značky s okrajem horní části cíle a stisknutím tlačítka  volbu potvrďte.
5. Vyrovnajte střed spodní značky s okrajem spodní části cíle a stisknutím tlačítka  volbu potvrďte.

### Výsledek

V pravém horním rohu obrazu se zobrazí výsledek měření vzdálenosti a výšky cíle.

## Návod k obsluze termovizního monokuláru

---



Obrázek 4-1 Výsledek měření













## 5 Obecné nastavení

### 5.1 Nastavení OSD

Pomocí této funkce lze zobrazit nebo skrýt informace OSD v rozhraní živého zobrazení.

#### Kroky

1. Podržením tlačítka  zobrazte nabídku.
2. Přejděte k nabídce  **Pokročilá nastavení** a vyberte položku  **Nastavení funkcí**.
3. Stiskněte  nebo  pro výběr  a stiskněte  pro vstup do rozhraní nastavení OSD.
4. Stisknutím tlačítka  nebo  vyberte možnost **Čas, Datum** nebo **OSD** a stisknutím tlačítka  zapněte nebo vypněte vybrané informace OSD.
5. Podržením tlačítka  uložte nastavení a ukončete nabídku.



#### Poznámka









Pokud vypnete **OSD**, v živém náhledu nebudou zobrazeny žádné informace OSD.

---

### 5.2 Nastavení loga značky

Do rozhraní živého náhledu, snímků a videí můžete přidat logo značky.

#### Kroky

1. Podržením tlačítka  zobrazte nabídku.
2. Přejděte k nabídce  **Pokročilá nastavení** a vyberte položku  **Nastavení funkcí**.
3. Stisknutím tlačítka  nebo  vyberte ikonu .
4. Stisknutím tlačítka  povolte možnost **Logo značky**.
5. Podržením tlačítka  uložte nastavení a ukončete nabídku.

#### Výsledek

V levé spodní části obrazu se zobrazí logo značky.

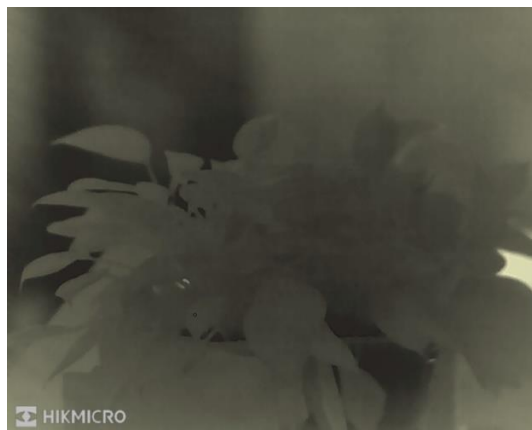







Obrázek 5-1 Zobrazení loga značky

### 5.3 Prevence spálení

Vyhnete se přímému slunečnímu záření a povolte funkci Prevence spálení, abyste snížili nebezpečí poškození senzoru teplem.

#### Kroky

1. Podržením tlačítka  zobrazte nabídku.
2. Přejděte k nabídce  **Pokročilá nastavení** a vyberte položku  **Nastavení funkcí**.
3. Stisknutím tlačítka  nebo  vyberte ikonu .
4. Stisknutím tlačítka  funkci povolte nebo zakažte.
5. Podržením tlačítka  uložte nastavení a ukončete nabídku.

### 5.4 Pořizování snímků a videí

#### 5.4.1 Zachycení snímku

Snímek pořídíte v rozhraní živého zobrazení stisknutím tlačítka .









#### Poznámka

- Je-li pořízení snímku úspěšné, obraz se na 1 sekundu zmrazí a na displeji se zobrazí upozornění.
  - Informace o exportu obrázků viz **Exportování souborů**.
- 

#### 5.4.2 Nastavení zvuku

Pokud zapnete funkci zvuku, bude se zvuk nahrávat společně s videem. Je-li ve videu příliš hlasitý hluk, můžete tuto funkci vypnout.

### **Kroky**

1. Podržením tlačítka  zobrazte nabídku.
2. Jděte na  **Pokročilá nastavení** a stiskněte  nebo  pro výběr .
3. Stisknutím tlačítka  tuto funkci povolte nebo zakažte.
4. Podržením tlačítka  uložte nastavení a ukončete nabídku.

## 5.4.3 Nahrávání videa

### **Kroky**

1. V rozhraní živého zobrazení začněte nahrávat podržením tlačítka .



Obrázek 5-2 Spustit nahrávání







V levém horním rohu se zobrazují informace o době nahrávání.

2. Opětovným podržením tlačítka  ukončíte nahrávání.



## 5.5 Sledování tepla

Zařízení dokáže ve scéně detekovat bod s nejvyšší teplotou a označit jej na displeji.

### **Kroky**

1. Podržením tlačítka  zobrazte nabídku.
2. Jděte na  **Pokročilá nastavení** a stiskněte  nebo  pro výběr .
3. Stiskněte  pro označení místa s nejvyšší teplotou.

### Výsledek

Je-li funkce povolena, zobrazí se v místě bodu s nejvyšší teplotou ikona . Jakmile se scéna změní, ikona  se přesune.



Obrázek 5-3 Sledování tepla

## 5.6 Exportování souborů

### 5.6.1 Exportování souborů přes aplikaci HIKMICRO Sight

Prostřednictvím aplikace HIKMICRO Sight můžete přistupovat k albům zařízení a exportovat soubory do telefonu.

#### Než začnete

Nainstalujte si do mobilního telefonu aplikaci HIKMICRO Sight.

#### Kroky

1. Otevřete aplikaci HIKMICRO Sight a propojte s ní zařízení. Viz kapitola **Připojení aplikace**.
2. Klepněte na **Média** pro přístup k albům zařízení.

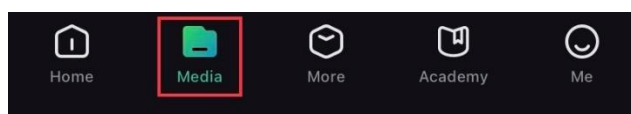

Obrázek 5-4 Přístup k albům zařízení

3. Chcete-li zobrazit fotografie a videa, klepněte na položku **Místní** nebo **Zařízení**.
  - **Místní:** Soubory zachycené v aplikaci můžete zobrazit.
  - **Zařízení:** Můžete zobrazit soubory aktuálního zařízení.



#### Poznámka

Fotografie nebo videa se v položce **Zařízení** nemusí zobrazit. Stáhněte stránku dolů a obnovte ji.

---

## Návod k obsluze termovizního monokuláru

---

4. Klepnutím vyberte soubor a klepnutím na **Stáhnout** jej exportujte do místních alb telefonu.



Obrázek 5-5 Exportování souborů



### Poznámka

- V aplikaci přejděte k nabídce **Já -> Informace -> Návod k obsluze**, kde najdete podrobnější postupy.
  - Klepnutím na ikonu vlevo dole v rozhraní živého zobrazení můžete také otevřít alba zařízení.
  - Ovládání exportování se může lišit v závislosti na aktualizacích aplikace. Jako referenci použijte skutečnou verzi aplikace.
- 

## 5.6.2









### Exportování souborů přes počítač

Tato funkce se používá k exportování nahraných videí a pořízených snímků.

#### Než začnete

Zařízení musí být při připojování kabelu zapnuté.

#### Kroky

1. Podržetím tlačítka  zobrazíte nabídku.
2. Přejděte k nabídce  **Pokročilá nastavení** a vyberte položku  **Nastavení funkcí**.
3. Stisknutím tlačítka  nebo  vyberte ikonu  a stisknutím tlačítka  přejděte do rozhraní konfigurace.
4. Stiskněte  nebo  pro výběr možnosti **USB Flash disk**.
5. Propojte zařízení a počítač pomocí kabelu.



### Poznámka

Zařízení musí být při připojování kabelu zapnuté.

---

6. Otevřete disky počítače a vyberte disk zařízení. Přejděte do složky DCIM a vyhledejte složku s názvem roku a měsíce snímání. Pokud jste například pořídili snímek nebo video v listopadu 2023, přejděte do složky **DCIM -> 202311** a vyhledejte snímek nebo video.
7. Vyberte soubory a zkopírujte je do počítače.

### 8. Odpojte zařízení od počítače.

---













#### **Poznámka**

- Při připojení k počítači zobrazí zařízení obraz. Funkce jako nahrávání, pořizování snímků a hotspot jsou zakázány.
  - Při prvním připojení zařízení k počítači se automaticky nainstaluje program ovladače.
-

## 6 Nastavení systému

















### 6.1 Úprava data

#### Kroky

1. Podržením tlačítka  zobrazte nabídku.
2. Přejděte k nabídce  **Pokročilá nastavení** a vyberte položku  **Obecná nastavení**.
3. Stisknutím tlačítka  nebo  vyberte ikonu  a stisknutím tlačítka  přejděte do rozhraní konfigurace.
4. Stisknutím tlačítka  vyberte rok, měsíc nebo den a stisknutím tlačítka  nebo  změňte číslo.
5. Podržením tlačítka  uložte nastavení a ukončete nabídku.

### 6.2 Synchronizace času











#### Krok

1. Podržením tlačítka  zobrazte nabídku.
2. Přejděte k nabídce  **Pokročilá nastavení** a vyberte položku  **Obecná nastavení**.
3. Stisknutím tlačítka  nebo  vyberte ikonu  a stisknutím tlačítka  přejděte do rozhraní konfigurace.
4. Stisknutím tlačítka  nebo  přepnete systém hodin. Na výběr je 24hodinový a 12hodinový čas. Pokud vyberete 12hodinový čas, stiskněte tlačítko  a poté stisknutím tlačítka  nebo  vyberte mezi možnostmi Dop. a Odp.
5. Stisknutím tlačítka  vyberte hodinu nebo minutu a stisknutím tlačítka  nebo  změňte číslo.
6. Podržením tlačítka  uložte nastavení a ukončete nabídku.

### 6.3 Nastavení jazyka

Pomocí této funkce lze vybrat jazyk zařízení.











### Kroky

1. Podržením tlačítka  zobrazte nabídku.
2. Přejděte k nabídce  **Pokročilá nastavení** a vyberte položku  **Obecná nastavení**.
3. Stisknutím tlačítka  nebo  vyberte ikonu  a stisknutím tlačítka  přejděte do rozhraní konfigurace.
4. Stisknutím tlačítka  nebo  vyberte požadovaný jazyk a stisknutím tlačítka  volbu potvrďte.
5. Podržením tlačítka  uložte nastavení a ukončete nabídku.

## 6.4 Nastavení jednotky

Pro měření vzdálenosti lze přepnout jednotku.

### Kroky

1. Podržením tlačítka  zobrazte nabídku.
2. Přejděte k nabídce  **Pokročilá nastavení** a vyberte položku  **Obecná nastavení**.
3. Stisknutím tlačítka  nebo  vyberte ikonu  a stisknutím tlačítka  přejděte do rozhraní konfigurace.
4. Stisknutím tlačítka  nebo  vyberte podle potřeby jednotku.
5. Podržením tlačítka  uložte nastavení a ukončete nabídku.



## 6.5 Výstup CVBS

Výstup CVBS se používá k ladění zařízení. Obraz ze zařízení si můžete zobrazit na displeji nebo obrazovce ručního zařízení, abyste viděli podrobnosti.







### Než začnete

Propojte zařízení a zobrazovací jednotku pomocí kabelu USB na CVBS.

### Kroky

1. Podržením tlačítka  zobrazte nabídku.
2. Přejděte k nabídce  **Pokročilá nastavení** a vyberte položku  **Nastavení funkcí**.



3. Stisknutím tlačítka  nebo  vyberte ikonu .
4. Stisknutím tlačítka  přejděte k rozhraní konfigurace.
5. Stisknutím tlačítka  nebo  vyberte možnost **Analogový**, a zapněte tak výstup CVBS.
6. Podržením tlačítka  uložte nastavení a ukončete nabídku.











### Poznámka

Kabel CVBS není součástí balení. Zakupte si ho prosím sami.

---







## 6.6 Zobrazení informací o zařízení

### Kroky

1. Podržením tlačítka  zobrazte nabídku.
2. Přejděte k nabídce  **Pokročilá nastavení** a vyberte položku  **Obecná nastavení**.
3. Stisknutím tlačítka  nebo  vyberte ikonu  a stisknutím tlačítka  volbu potvrďte. Můžete tak zobrazit informace o zařízení, jako je verze a sériové číslo.
4. Podržením tlačítka  uložte nastavení a ukončete nabídku.

## 6.7 Obnovení zařízení

### Kroky

1. Podržením tlačítka  zobrazte nabídku.
2. Přejděte k nabídce  **Pokročilá nastavení** a vyberte položku  **Obecná nastavení**.
3. Stisknutím tlačítka  nebo  vyberte ikonu . Stisknutím tlačítka  obnovte zařízení podle pokynů na výchozí hodnoty.

## 7 Časté otázky

### 7.1 Proč signalizace nabití nesprávně bliká?

Zkontrolujte následující body.

- Zkontrolujte, zda se zařízení nabíjí pomocí standardního napájecího adaptéru a zda je teplota nabíjení vyšší než 0 °C.
- Nabíjejte zařízení ve vypnutém stavu.

### 7.2 Proč signalizace napájení vypnuta?

Zkontrolujte, zda v zařízení nedošla baterie. Zkuste zařízení po dobu 5 minut nabíjet a pak indikátor zkontrolujte.

### 7.3 Obraz není zřetelný, jak ho upravit?

Otáčejte prstencem nastavení dioptrií nebo zaostřovacím kroužkem, dokud nebude obraz zřetelný. Viz část **Nastavení regulátoru dioptrií** nebo **Nastavení zaostření**.

### 7.4 Pořizování snímků nebo nahrávání se nedaří. Co je za problém?

Zkontrolujte následující body.

- Zkontrolujte, zda zařízení není připojeno k počítači. Pořizování snímků nebo nahrávání je při připojení zakázáno.
- Zkontrolujte, zda není úložiště plné.
- Zkontrolujte, zda v zařízení nedošla baterie.

### 7.5 Proč počítač nedokáže zařízení rozpoznat?

Zkontrolujte následující body.

- Zkontrolujte, zda je zařízení připojeno k počítači pomocí dodaného kabelu USB.
- Pokud použijete jiné kabely USB, nesmí být délka kabelu více než 1 m.
- Zkontrolujte, zda je režim připojení USB v zařízení nastaven na hodnotu **Flash disk USB**.

## Právní informace

©2023 Hangzhou Microimage Software Co., Ltd. Všechna práva vyhrazena.

### O tomto návodu

V návodu jsou obsaženy pokyny k používání a obsluze výrobku. Obrázky, schémata, snímky a veškeré ostatní zde uvedené informace slouží pouze jako popis a vysvětlení. Informace obsažené v tomto návodu podléhají vzhledem k aktualizacím firmwaru nebo z jiných důvodů změnám bez upozornění. Nejnovější verzi tohoto návodu naleznete na webových stránkách společnosti HIKMICRO ([www.hikmicrotech.com/](http://www.hikmicrotech.com/)).

Tento návod používejte s vedením a pomocí odborníků vyškolených v oblasti podpory výrobku.

### Prohlášení o ochranných známkách



a ostatní ochranné známky společnosti HIKMICRO jsou vlastnictvím společnosti HIKMICRO v různých jurisdikcích.

Ostatní ochranné známky a loga uvedené v této příručce jsou majetkem příslušných vlastníků.

### PROHLÁŠENÍ O VYLOUČENÍ ODPOVĚDNOSTI

TATO PŘÍRUČKA A POPISOVANÉ PRODUKTY VČETNĚ PŘÍSLUŠNÉHO HARDWARU, SOFTWARE A FIRMWARU JSOU V MAXIMÁLNÍM ROZSAHU PŘÍPUSTNÉM PODLE ZÁKONA POSKYTOVÁNY, „JAK STOJÍ A LEŽÍ“, A „SE VŠEMI VADAMI A CHYBAMI“. SPOLEČNOST HIKMICRO NEPOSKYTUJE ŽÁDNÉ VÝSLOVNÉ ANI PŘEDPOKLÁDANÉ ZÁRUKY ZARNUJÍCÍ MIMO JINÉ PRODEJNOST, USPOKOJIVOU KVALITU NEBO VHODNOST KE KONKRÉTNÍM ÚČELŮM. POUŽÍVÁNÍ TOHOTO PRODUKTU JE NA VAŠE VLASTNÍ RIZIKO. SPOLEČNOST HIKMICRO V ŽÁDNÉM PŘÍPADĚ NENESE ODPOVĚDNOST ZA JAKÉKOLI ZVLÁŠTNÍ, NÁSLEDNÉ, NÁHODNÉ NEBO NEPŘÍMÉ ŠKODY ZAHRNÚJÍCÍ MIMO JINÉ ŠKODY ZE ZTRÁTY OBCHODNÍHO ZISKU, PŘERUŠENÍ OBCHODNÍ ČINNOSTI NEBO ZTRÁTY DAT, POŠKOZENÍ SYSTÉMŮ NEBO ZTRÁTY DOKUMENTACE V SOUVISLOSTI S POUŽÍVÁNÍM TOHOTO VÝROBKU BEZ OHLEDU NA TO, ZDA TAKOVÉ ŠKODY VZNIKLY Z DŮVODU PORUŠENÍ SMLOUVY, OBČANSKOPRÁVNÍHO PŘEČINU (VČETNĚ NEDBALOSTI) ČI ODPOVĚDNOSTI ZA PRODUKT, A TO ANI V PŘÍPADĚ, ŽE SPOLEČNOST

HIKMICRO BYLA NA MOŽNOST TAKOVÝCHTO ŠKOD NEBO ZTRÁTY UPOZORNĚNA.

BERETE NA VĚDOMÍ, ŽE INTERNET SVOU PODSTATOU PŘEDSTAVUJE SKRYTÁ BEZPEČNOSTNÍ RIZIKA A SPOLEČNOST HIKMICRO PROTO NEPŘEBÍRÁ ŽÁDNOU ODPOVĚDNOST ZA NESTANDARDNÍ PROVOZNÍ CHOVÁNÍ, ÚNIK OSOBNÍCH ÚDAJŮ NEBO JINÉ ŠKODY VYPLÝVAJÍCÍ Z KYBERNETICKÉHO ČI HACKERSKÉHO ÚTOKU, NAPADENÍ VIREM NEBO ŠKODY ZPŮSOBENÉ JINÝMI INTERNETOVÝMI BEZPEČNOSTNÍMI RIZIKY; SPOLEČNOST HIKMICRO VŠAK V PŘÍPADĚ POTŘEBY POSKYTNE VČASNOU TECHNICKOU PODPORU.

SOUHLASÍTE S TÍM, ŽE TENTO PRODUKT BUDE POUŽÍVÁN V SOULADU SE VŠEMI PLATNÝMI ZÁKONY A VÝHRADNĚ ODPOVÍDÁTE ZA ZAJIŠTĚNÍ, ŽE VAŠE UŽÍVÁNÍ BUDE V SOULADU S PLATNOU LEGISLATIVOU. ODPOVÍDÁTE ZEJMÉNA ZA POUŽÍVÁNÍ PRODUKTU ZPŮSOBEM, KTERÝ NEPORUŠUJE PRÁVA TŘETÍCH STRAN, COŽ ZAHRNÚJE MIMO JINÉ PRÁVO NA OCHRANU OSOBNOSTI, PRÁVO DUŠEVNÍHO VLASTNICTVÍ NEBO PRÁVO NA OCHRANU OSOBNÍCH ÚDAJŮ A DALŠÍ PRÁVA NA OCHRANU SOUKROMÍ. TENTO VÝROBEK NESMÍTE POUŽÍVAT K NEZÁKONNÉMU LOVU ZVÍŘAT, NARUŠENÍ SOUKROMÍ ANI K ŽÁDNÉMU JINÉMU ÚČELU, KTERÝ JE NEZÁKONNÝ NEBO POŠKOZUJE VEŘEJNÝ ZÁJEM. TENTO PRODUKT NESMÍTE POUŽÍVAT K JAKÝMKOLI NEDOVOLENÝM KONCOVÝM ÚČELŮM VČETNĚ VÝVOJE ČI VÝROBY ZBRANÍ HROMADNÉHO NIČENÍ, VÝVOJE NEBO VÝROBY CHEMICKÝCH ČI BIOLOGICKÝCH ZBRANÍ NEBO JAKÝCHKOLI ČINNOSTÍ SOUVISEJÍCÍCH S JADERNÝMI VÝBUŠNINAMI NEBO NEBEZPEČNÝM JADERNÝM PALIVOVÝM CYKLEM ČI K PODPOŘE PORUŠOVÁNÍ LIDSKÝCH PRÁV.

V PŘÍPADĚ JAKÉHOKOLI ROZPORU MEZI TÍMTO NÁVODEM A PŘÍSLUŠNÝMI ZÁKONY PLATÍ DRUHÉ ZMÍNĚNÉ.

## Zákonné informace

---

Tyto části se vztahují pouze k výrobkům nesoucím odpovídající označení nebo informaci.

---

### EU prohlášení o shodě



Tento výrobek, a případně i dodané příslušenství, jsou označeny štítkem „CE“, což znamená, že vyhovují příslušným harmonizovaným evropským normám uvedeným ve směrnici 2014/30/EU (EMCD), směrnici 2014/35/EU (LVD), směrnici 2011/65/EU (RoHS) a směrnici 2014/53/EU.

Společnost Hangzhou Microimage Software Co., Ltd. tímto prohlašuje, že toto zařízení (viz štítek) je v souladu se směrnici 2014/53/EU.

Plné znění EU prohlášení o shodě je k dispozici na následující webové adrese:

<https://www.hikmicrotech.com/en/support/download-center/declaration-of-conformity/>

#### Frekvenční pásma a výkon (pro CE)

Frekvenční pásma a jmenovité limity vysílacího výkonu (vyzařovaného anebo vedeného) platné pro následující rádiová zařízení jsou tato:

Wi-Fi 2,4 GHz (2,4 GHz až 2,4835 GHz), 20 dBm

U zařízení bez dodaného napájecího adaptéru použijte napájecí adaptér dodaný kvalifikovaným výrobcem.

Podrobné požadavky na napájení naleznete ve specifikaci výrobku.

U zařízení bez dodané baterie použijte baterii dodanou kvalifikovaným výrobcem. Podrobné požadavky na baterii naleznete ve specifikaci výrobku.



Směrnice 2012/19/EU (směrnice WEEE): Výrobky označené tímto symbolem nelze v Evropské unii likvidovat společně s netříděným domovním odpadem. Při zakoupení nového ekvivalentního výrobku tento výrobek řádně zrecykujte vrácením svému místnímu dodavateli, nebo jej zlikvidujte odevzdáním v určených sběrných místech. Další informace naleznete na adrese: [www.recyclethis.info](http://www.recyclethis.info)

## Návod k obsluze termovizního monokuláru



---



Směrnice 2006/66/ES a její úprava 2013/56/EU (směrnice o bateriích): Tento výrobek obsahuje baterii, kterou nelze v Evropské unii likvidovat společně s netříděným domovním odpadem. Konkrétní informace o baterii naleznete v dokumentaci výrobku. Baterie je označena tímto symbolem, který může obsahovat písmena značící kadmium (Cd), olovo (Pb) nebo rtuť (Hg). Za účelem řádné recyklace baterii odevzdejte svému dodavateli nebo na určené sběrné místo. Další informace naleznete na adrese: [www.recyclethis.info](http://www.recyclethis.info).

## Konvence týkající se symbolů

Symbole, které lze v tomto dokumentu nalézt, jsou vysvětleny v níže uvedené tabulce.

Symbol	Popis
 <b>Poznámka</b>	Je dodatečnou informací, která zdůrazňuje nebo doplňuje důležité body hlavního textu.
 <b>Varování</b>	Tento symbol označuje potencionálně nebezpečné situace, které, pokud jim nebude zabráněno, by mohly vést k poškození zařízení, ztrátě dat, snížení výkonnosti nebo neočekávaným výsledkům.
 <b>Nebezpečí</b>	Tento symbol označuje nebezpečí s vysokou úrovní rizika, které, pokud mu nebude zabráněno, může vést ke smrti nebo vážnému zranění.

## Bezpečnostní pokyny

Účelem těchto pokynů je zajistit, aby uživatel mohl výrobek správně používat a zabránilo se nebezpečí nebo újmě na majetku. Před použitím si pečlivě přečtěte všechny bezpečnostní pokyny.

### Přeprava

- Při přepravě uchovávejte zařízení v původním nebo jemu podobném balení.
- Po vybalení uchovejte veškeré obaly pro budoucí použití. V případě jakékoli poruchy je třeba vrátit zařízení výrobcí v původním obalu. Přeprava bez původního obalu může vést k poškození zařízení, za které společnost neponese odpovědnost.
- Produkt nevystavujte fyzickým nárazům a zabraňte jeho spadnutí. Udržujte zařízení mimo dosah magnetického rušení.

### Napájení

- Vstupní napětí zařízení musí dle standardu IEC 62368-1 splňovat požadavky na omezený zdroj napájení (5 V DC, 2 A). Podrobné informace viz skutečné výrobky a technické údaje.
- Zkontrolujte, zda je zástrčka řádně zapojena do napájecí zásuvky.
- K jednomu napájecímu adaptéru NEPŘIPOJUJTE více zařízení, abyste zabránili přehřátí nebo nebezpečí požáru v důsledku přetížení.
- Zdroj napájení musí splňovat požadavky na omezený zdroj napájení nebo požadavky PS2 podle normy IEC 62368-1.

### Baterie

- Typ externí dobíjecí baterie je 18650 a velikost baterie by měla být 19 mm x 70 mm. Jmenovité napětí je 3,6 V stejn. a kapacita baterie je 3 200 mAh.
- Při dlouhodobém skladování baterii každého půl roku plně nabijte, abyste zajistili zachování její kvality. V opačném případě může dojít k jejímu poškození.
- **UPOZORNĚNÍ:** Při výměně baterie za nesprávný typ hrozí nebezpečí výbuchu.
- Vyměníte-li baterii za nesprávný typ, může dojít k poškození bezpečnostního prvku (například v případě některých typů lithiových baterií).
- Nevhazujte do ohně, nekládejte do horké trouby, mechanicky ji nedrťte ani neřezejte. Mohlo by dojít k výbuchu.



## Návod k obsluze termovizního monokuláru

---

- Neoponechávejte baterii v prostředí s extrémně vysokou teplotou, protože by mohlo dojít k výbuchu nebo úniku hořlavé kapaliny nebo plynu.
- Nevystavujte baterii extrémně nízkému tlaku vzduchu, protože by mohlo dojít k výbuchu nebo úniku hořlavé kapaliny nebo plynu.
- Použité baterie zlikvidujte podle pokynů.
- Během nabíjení ověřte, zda se v okolí 2 m od nabíječky nenachází hořlavé materiály.
- NEPOKLÁDEJTE baterii na místa v dosahu dětí.
- Baterii NEPOLYKEJTE, mohlo by dojít k chemickým popáleninám.

### Údržba

- V případě, že výrobek nefunguje správně, obraťte se na prodejce nebo na nejbližší servisní středisko. Nepřebíráme žádnou odpovědnost za problémy způsobené neoprávněnou opravou nebo údržbou.
- V případě potřeby zařízení jemně otřete čistým hadříkem navlhčeným malým množstvím etanolu.
- V případě použití zařízení způsobem jiným než určeným výrobcem může dojít ke zrušení platnosti záruky.
- Čočky čistěte měkkým suchým hadříkem nebo čisticím papírkem, abyste je nepoškrábali.

### Provozní prostředí

- Zajistěte, aby provozní prostředí vyhovovalo požadavkům zařízení. Provozní teplota musí být  $-30\text{ }^{\circ}\text{C}$  až  $55\text{ }^{\circ}\text{C}$  a provozní vlhkost musí být 5 až 95 %.
- NEVYSTAVUJTE zařízení silnému elektromagnetickému záření ani prašnému prostředí.
- NEMÍŘTE objektivem do slunce ani do jiného zdroje jasného světla.
- Umístěte zařízení na suché a dobře větrané místo.
- Neinstalujte zařízení na vibrující povrchy ani do míst vystavených nárazům (jinak může dojít k poškození zařízení).

### Stav nouze

Pokud ze zařízení vychází kouř, zápach nebo hluk, zařízení okamžitě vypněte, odpojte napájecí kabel a obraťte se na servisní středisko.

### Adresa výrobce

Místnost 313, jednotka B, budova 2, ulice Danfeng 399, podobvod Xixing, obvod Binjiang, Hangzhou, Zhejiang 310052, Čína

Hangzhou Microimage Software Co., Ltd.

## Návod k obsluze termovizního monokuláru

---

**POZNÁMKA O DODRŽOVÁNÍ PŘEDPISŮ:** Na výrobky termální řady se mohou vztahovat vývozní opatření v různých zemích nebo regionech včetně, mimo jiné, Spojených států, Evropské unie, Spojeného království a dalších členských států Wassenaarského ujednání. Máte-li v úmyslu přenášet, exportovat nebo opětovně exportovat výrobky termální řady mezi různými zeměmi, obraťte se na profesionálního právníka, odborníka v oblasti dodržování předpisů nebo místní úřady, aby vám sdělili všechny nezbytné licenční požadavky pro export.



**HIKMICRO**

See the World in a New Way



Facebook: HIKMICRO Outdoor Instagram: hikmicro\_outdoor

YouTube: HIKMICRO Outdoor

LinkedIn: HIKMICRO

Webové stránky: [www.hikmicrotech.com](http://www.hikmicrotech.com)  
E-mail: [support@hikmicrotech.com](mailto:support@hikmicrotech.com)

UD35841B